



*Vedlikeholdsfrie vinduer og dører i PVC*

M-29.05.05

# Monteringsveiledning vedlikeholdsfrie vinduer og dører i PVC.



**BYGGMA ASA**  
- gir deg enkle løsninger



**Uldal AS Varhaug**  
**Ånestadveien 23, 4360 Varhaug**  
**Tlf.: +47 38 13 71 00 - Faks: +47 38 13 79 02**  
**e-post: [uldal.varhaug@byggma.no](mailto:uldal.varhaug@byggma.no) - [www.byggma.no](http://www.byggma.no)**

**Uldal AS Birkeland**  
**Postboks 98, 4795 Birkeland**  
**Tlf.: +47 38 13 71 00 - Faks: +47 38 13 79 01**  
**e-post: [uldal.birkeland@byggma.no](mailto:uldal.birkeland@byggma.no) - [www.byggma.no](http://www.byggma.no)**

Gratulerer med deres nye vinduer og dører i vedlikeholdsfri PVC fra Uldal.

Følg anvisningene i denne veiledning, så vinduene og dørene monteres korrekt og fungerer problemløst i mange, mange år. Veiledningen er generell og kan derfor ikke ta høyde for alle forhold.

Er du – etter å ha lest denne veiledningen - i tvil om hvordan vinduene eller dørene skal monteres, kan de henvende deg til selger eller kontakte vårt kundesenter for ytterligere informasjon.

Sist i denne monteringsveiledningen er det en anbefaling av vedlikehold av Uldal vinduer og dører i PVC. Følg våre enkle råd, så vil du oppleve hvorfor Uldal vinduer og dører i PVC virkelig kan kalles vedlikeholdsfrie. I tillegg vil du ha glede av dine nye vinduer og dører i mange år fremover.

## Innholdsfortegnelse

Faguttrykk .....	4/5
Måltagning .. <input type="checkbox"/>	6
Byggeplassforhold .....	6
Montering generelt .....	6
Oppklossing .....	7
Festing..... <input type="checkbox"/>	8
Glassinnsetning.....	8
Fuging .....	9
Avlevering .. <input type="checkbox"/>	9
Vedlikehold <input type="checkbox"/>	9
Smøring og justering .....	10
Skifte av glass .....	11
Reparasjon <input type="checkbox"/>	11

PVC-profilene lages med stabilisering i sink i stedet for bly. Disse kan på en enkel måte bli gjenbrukt til andre produkter.



Uldal vinduer og dører er kontrollert og sertifisert av:



Uldal vinduer og dører har 10 års garanti se vår hjemmeside [www.byggma.no](http://www.byggma.no).



Uldal vinduer og dører har egen serviceavdeling for å yte kundene den service de har krav på.



Uldal vinduer og dører leveres på byggeplass på faste kjøreruter i Sør-Norge.





3 kammer og glasslist på innsiden gir stor sikkerhet og gjør det lett å skifte glass.



Dobbel tetning gir tette vinduer.



3 separate kammer gir god isolering.



Stålförsterkning i karm og ramme gir stabile vinduer.



Et godt vindu skal i prinsippet holde i generasjoner.

Uldal PVC-vinduer har profiler som er fremstilt av hard PVC med innlagte stålprofiler og lukkemekanismer av beste kvalitet. Dette gir robuste og sikre vinduer, som holder seg fine år etter år med et minimum av vedlikehold.

Smuss fjernes lett med klut og såpevann, og beslagene smøres med olje en gang i året.



Produsenten av PVC-vindu og -dørprofilene er ISO-godkjent og har alle godkjenninger vedrørende lyd, tetning og isolasjonsegenskaper.

PVC-profilene lages med stabilisering i sink i stedet for bly. De fleste kommuner har mottaksstasjoner for utrangerte profiler. Disse kan på en enkel måte bli gjenbrukt til andre produkter.

Uldal PVC-produkter kan med rette kalles **miljø-produkter**.

Se forøvrig Byggforsk Byggedetaljer 533.153 Vinduer av PVC.

# Faguttryk

## Vinduer

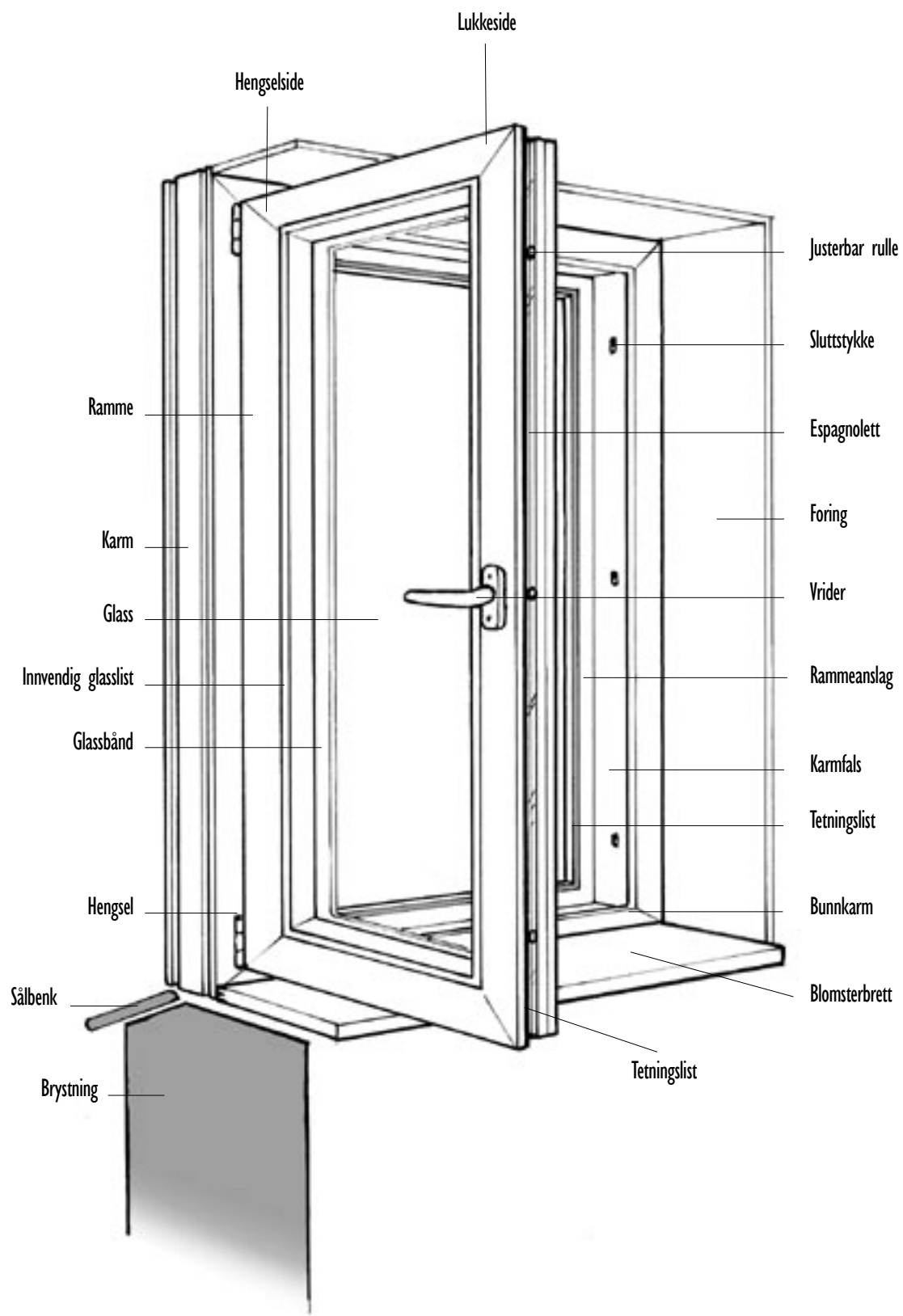

# Faguttryk

## Dører

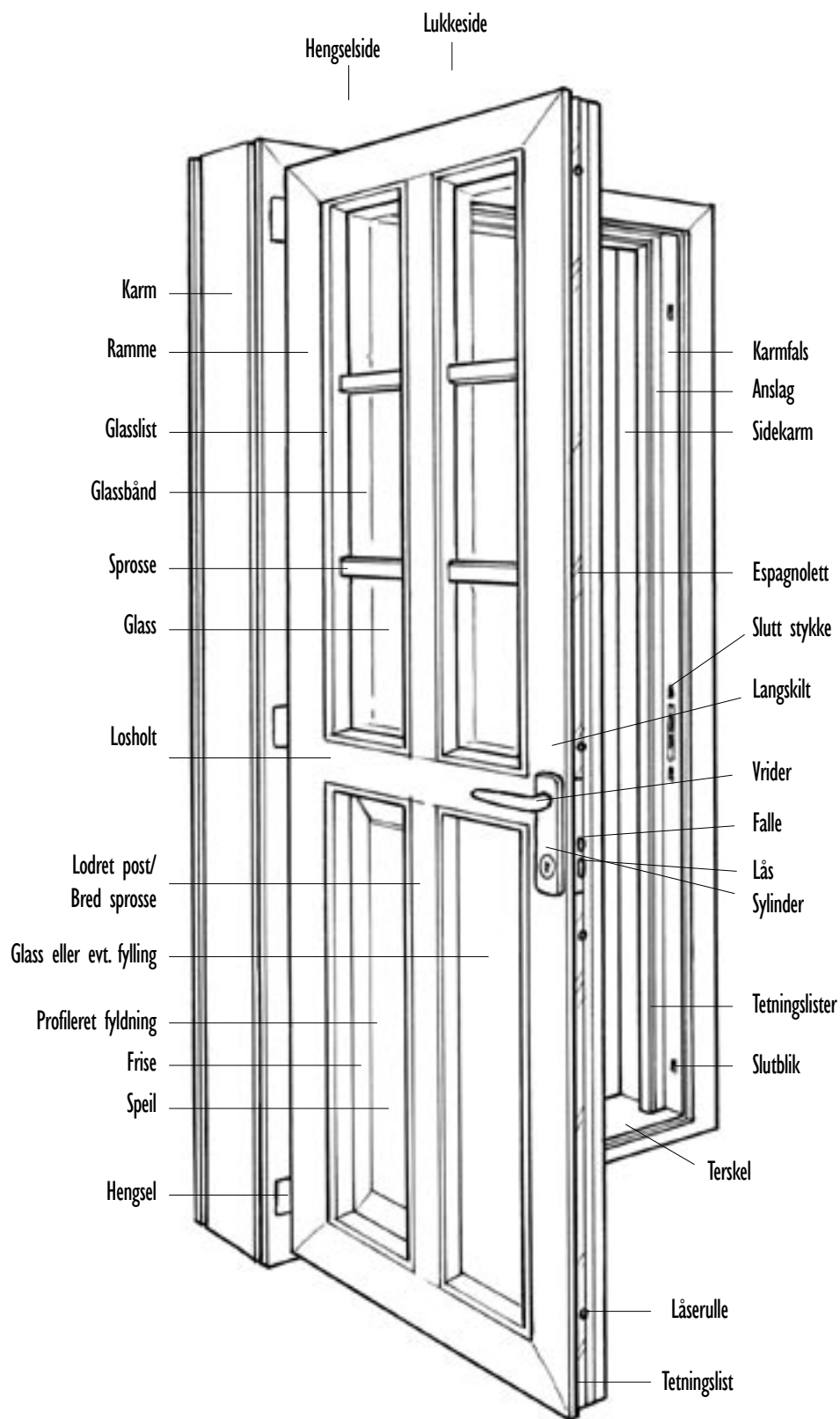

# Måltagning

Av hensyn til vinduer og dørers lengdeutvidelse skal det tilstrebes en gjennomsnitts fugebredde på 12 mm.

Utvendige karm mål på det nye vinduet skal altså være: bredden av hulmål minus 24 mm og høyden av hulmål minus 24 mm.

Ved renoveringsoppgaver bør alle husets vinduer måles individuelt. Mål høyde og bredde flere steder, husk diagonalmål og anvend alltid det minste målet.

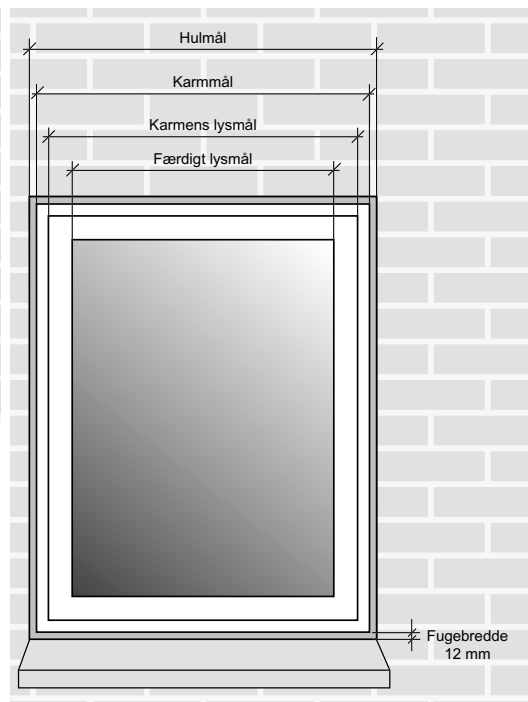
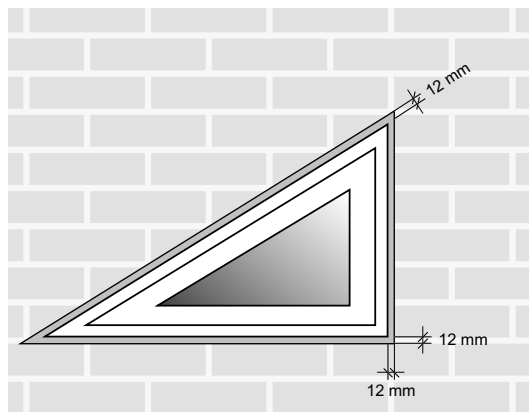

# Byggeplassforhold

## Transport

Man skal være meget omhyggelig med å unngå transportskader. Derfor leverer Uldal vinduer normalt alltid vinduene direkte på byggeplassen, for å sikre at de når frem i perfekt stand.

## Håndtering

Ved lossing og videre håndtering av elementene skal det sikres, at det anvendes hjelpemidler og metoder, som ikke medfører skader på elementene.

## Kvalitetskontroll

Ved mottakelsen skal det kontrolleres, at leveransen er i overensstemmelse med avtalegrunnlaget, samt at det ikke forekommer åpenbare mangler eller feil (f.eks. transportskade) på elementerne. Skulle det være grunn til reklamasjon, skal leverandøren straks underrettes om dette, før elementene monteres.

## Beskyttelsesfolie

Klister- og korkmerker på glassene bør fjernes straks etter mottakelsen av varene (maks. 1-2 uker). Evt. hjørnebeskyttere, beskyttelsesfolie eller annen beskyttende emballasje må først fjernes i forbindelse med montering av elementene.

## Oppbevaring

Ved utendørs oppbevaring på byggeplassen skal elementene plasseres på paller el.l., så de ikke står direkte på bakken.

Elementene skal beskyttes mot nedbør, og glasset skal beskyttes mot direkte sol og tilgrising.

# Montering generelt

En korrekt montering er en forutsetning for vår garanti. Derfor bør arbeidet utføres av fagfolk med erfaring i montering av vinduer og ytterdører.

Det er viktig at montering av vinduer og dører skjer med helt like sider og alle hjørner vinkelrette (presist 90°).

Kontrollér etter montering at karmen er rett og diagonalene er like.

Det bør unngås at vinduer og dører er ekstremt avkjølt eller oppvarmet innen montering. Både sommer og vinter bør elementene oppbevares temperert til monteringen starter.

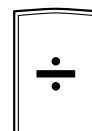
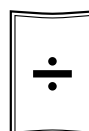
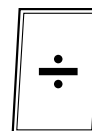
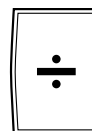
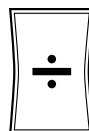
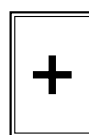

# Oppklossning

## Generelt

Som underlag anvendes et ikke-fuktabsorberende materiale - evt. supplert med murpapp. Når karmen skal settes i åpningen, skal det sørges for 12 mm avstand mellom karm og mur/losholt/stolpe på alle 4 sider. Oppklossning må aldri anvendes ved overkarm, hvor det kan være risiko for belastning fra den overliggende konstruksjonen.

## Vinduer

Bæreklosser plasseres i prinsippet ut for befestelsen og i henhold til nedenstående tegninger. Ekstra bæreklosser anvendes på nederste karm ved elementer over 1000 mm's bredde.

### Fastkarm vinduer

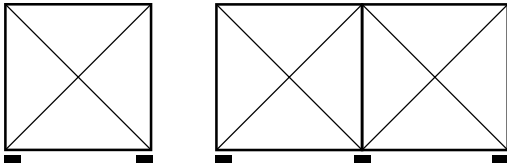

### Toppsving vinduer

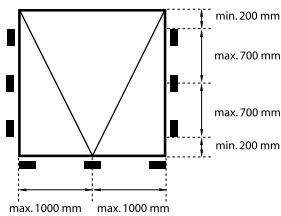

### Side-/bunnhengslede vinduer

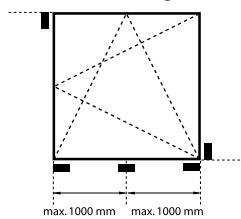

### Bunnhengslede vinduer

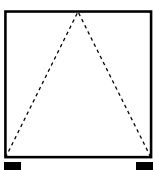

### Sidehengslede vinduer

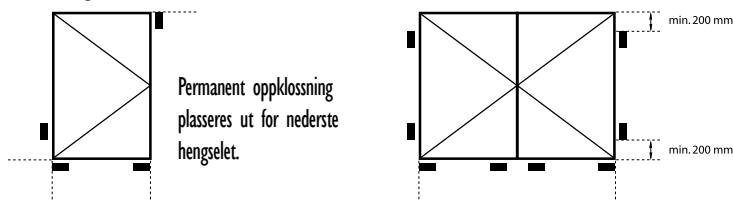

## Dører

Ekstra bæreklosser anvendes alltid under terskelen i dører. Kontrollér at bæreklossene ikke deformerer terskelen. Det anbringes alltid permanent underlag ved loddrette karmen og ellers ut for hengslene.

I dørens lukkeside skal det være et permanent underlag bak samtlige lukkepunkter. Dette underlaget har primært en innbruddshemmende funksjon. Karmen kiles fast, så hengselsiden står i lodd, og den nederste karmen er i vater. Karmens hengselside festes i muren/stolpen med de anviste karm- eller hengelskruer. Rammen monteres, så den går lett og fritt ut og inn i karmen. Deretter festes i låsesiden.

### Side-/bunnhengslet dør

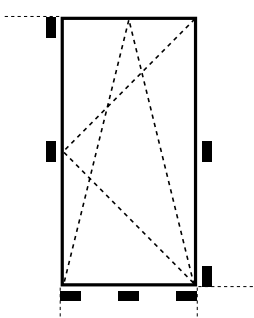

### Sidehengslet dør

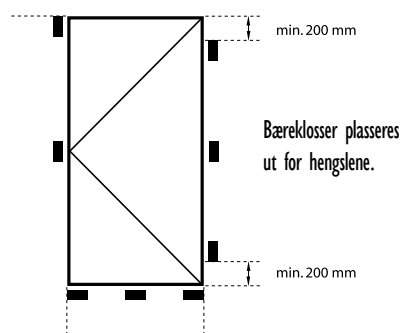

### Sidehengslet dør med sideparti

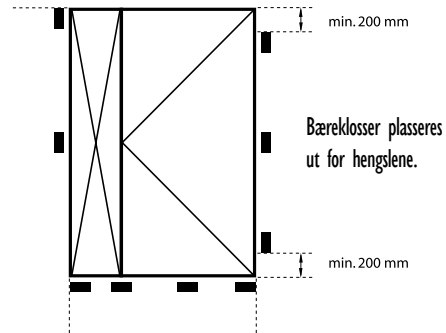



# Festing

## Med festebeslag

Festebeslaget er i rustfritt stål. På de loddrette karmene anbringes beslag min. 200 mm inn fra hvert hjørne. Avstanden mellom festepunktene på loddrette karmen må generelt ikke overstige 700 mm. På vannrette karmen over 1000 mm bredde monteres et ekstra beslag midt på karmen.

Nødvendig oppklossning skal sikres.

Kontrollér at karmene er like og uten deformasjoner, før festebeslagene skrues i veggen.

Såfremt de forberede monteringshullene ikke benyttes, skal de forsegles.

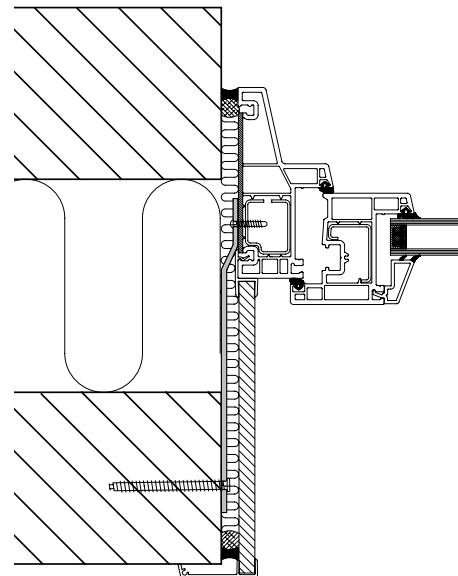

## Med karmskruer

Karmskruene monteres min. 200 mm inn fra utvendige hjørner.

På dører monteres karmskruer ut for hengslene.

Avstanden mellom festepunkter på loddrette karmen må generelt ikke overstige 700 mm.

På vannrette karmen over 1000 mm's bredde monteres en karmskrue midt i karmen, som gjennombores med metallbor.

Kontrollér at karmskruen ikke spennes så hardt, at karmen deformerer.

Alle fester i bunnkarmen bør forsegles med silikon for å unngå vandinntrengning i profilene.

Nødvendig oppklossning skal sikres. Vær omhyggelig med å fjerne evt. metall borespon.

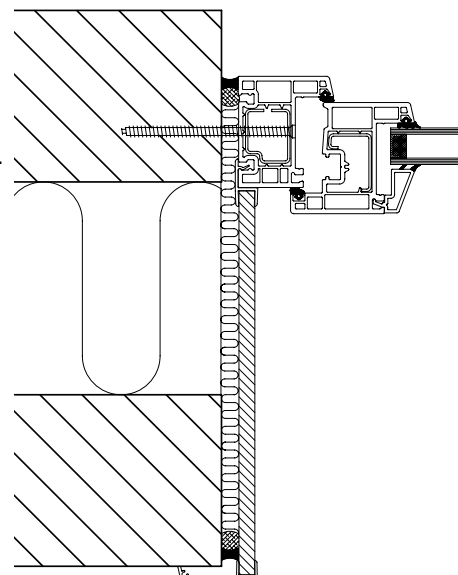

# Glassinnsetting

## Glasslister

Glasset fastholdes av en inn- eller utvendig glasslist, som er klemt på plass i et spor i karmen. Glasslistene monteres lett ved hjelp av en fiberhammer. Start med den korteste glasslisten fra den ene enden. Den siste glasslisten krummes og settes på plass i hjørnene, før den presses inn mot glasset på midten og slås forsiktig på plass med fiberhammeren. Glasslisten kan løses med en bred sparkel el. lignende. Sparkelen plasseres mellom glasslisten og rammen midt på den lengste siden. Slå lett med håndflaten på spartelen og glasslisten løsnes. Glasslister er utformet, slik at de er lette å av- og påmontere.

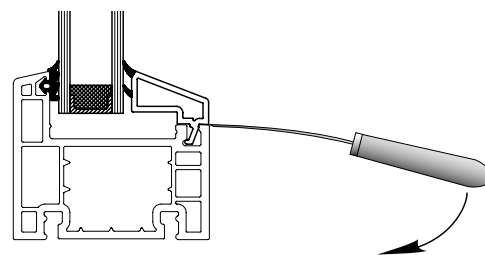

# Fuging

Når vinduet eller døren er montert tettes de med henholdsvis luft eller PU skum, skumprofil og elastisk fugemasse, plastisk fugemasse eller ekspansjonsbånd.

Ved arbeidet med stoppingen må det ikke skje en komprimering av isoleringsmaterialet, som medfører deformering av karmen.

Ved utvendig side skal det alltid avsluttes med en beskyttende avdekking i form av bakstopprofil og fugemasse. Diffusjonsåpent ekspansjonsbånd (regnskjerm) kan også anvendes. Det krever dog en tett fuge på vinduets innvendige side.

OBS: Tjæreholdige fugebånd bør ikke anvendes, da de kan misfarge vindus- og dørprofilene.

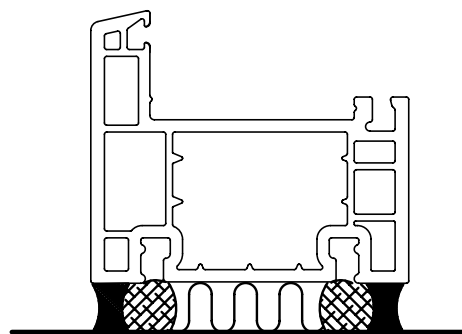

# Avlevering

Innen avlevering til byggherren skal den ansvarlige for montasjen kontrollere følgende:

- At tettningslister, beslagdeler, vinduesprofiler og falsler er rengjorte for mørtel, borespåner og annet.
- At hengsler og lukkebeslag på opplukkbare vinduer/dører er innstilt, så de har korrekt frigang.
- At alle bevegelige deler er rengjort og fungerer som nysmurte.
- At beskyttelsesfolien på plastprofilene er fjernet.
- At sluttbrukeren har mottatt instruksjon i bruk og betjening av vinduene og dørene.

# Vedlikehold

## Startrengjøring

Når de nye vinduene og dørene er montert skal klistermerker og beskyttelsesfolie fjernes omgående. Evt. limrester kan fjernes med en anelse rensebenzin. Det må ikke brukes sprit.

## Alminnelig rengjøring

Karm og ramme rengjøres med samme vann, som glassene vaskes i. Bruk alltid rikelig med vann, og tørk alltid karm og ramme etterpå med en tørr klut.

Dreneringshull i bunkkarmen og rammen renses jevnlig for spindelrev og skitt med en bløt børste.

La det aldri komme sterke oppløsningsmidler på karm og ramme. Ved særlig kraftig tilsmussing kan det anvendes et mildt, flydende slipemiddel, som ikke risser overflaten som f.eks. PRIMO Rens. Spør evt. Uldal AS.

## Rengjøring med PRIMO Rens

PRIMO Rens er et luktfritt, intensivt, mildt, flytende slipe- og rengjøringsmiddel til metall- og plastmaterialer, og kan anvendes utvendig såvel som innvendig.

Støv og andet løstsittende skitt fjernes ved å vaske med rent vann.

PRIMO Rens påføres med en fuktig, bløt svamp.

Det skrubbes med forsiktighet i sirkelbevegelser, inntil vannet perler av overflaten.

Avslutningsvis skylles det med rent vann i rikelig mengde, og overflaten tørkes med pusseskinn eller bløt klut.



# Smøring og justering

Vinduer og dører bør smøres med egnet smøremiddel og justeres én gang i året.

## Toppsving vinduer

Hengselbeslagets popnippel og rullepaskvil i bunnrammen smøres med syrefri olje én gang i året. Glideskinner må ikke smøres, kun rengjøres for skitt.

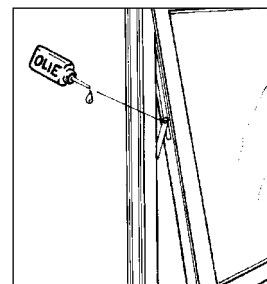

## Sidehengslede og topphengslede vinduer

Aluminiumhengsler skal ikke smøres. De bevegelige popnipler, rullepaskvil og håndtaket smøres én gang i året.

Friksjonsbremsen justeres én gang i året.

Låseruller justeres én gang i året for å regulere rammens press mot tetningslistene.

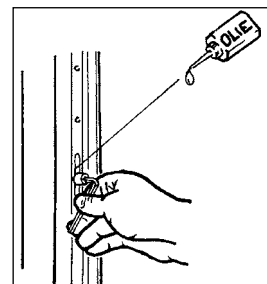

## Vipp-skyvedør

Alle bevegelige deler smøres med syrefri olje én gang i året.

## Side-/bunnhengslede vinduer

Alle bevegelige deler smøres med syrefri olje én gang i året.

Rammens stilling i karmen justeres én gang i året.

Låseruller justeres én gang i året for å regulere rammens press mot tetningslistene.

Rammens stilling i karmen kan justeres i alle retninger. For oppe i saksebeslaget øverst på rammen er det hull til en umbrako nøkkel, der rammen justeres sideveis ovenfra. På siden av det nederste hengslet

kan rammen justeres sideveis, og i bundhengslet kan rammen justeres opp og ned,

likeledes med en umbrako nøkkel. Rammens press mot tetningslistene kan reguleres ved å dreie på låserullene med en umbrako nøkkel.

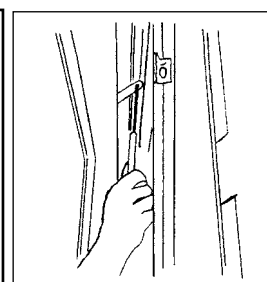
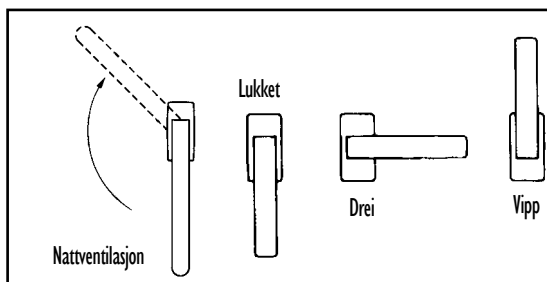
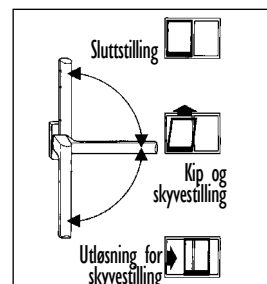
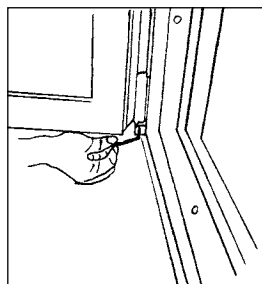
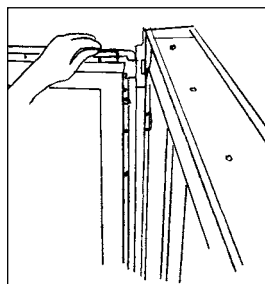

## Fasadedør og terrassedør, sidehengslet utadslående

Lås og paskvil i rammens forkant smøres.

Hengslene er justerbare.

Lås og paskvil i rammens forkant samt evt. kantrigler smøres med syrefri olje ca. én gang i året.

Hengslene justeres én gang i året. Bak den avtakbare kappen i enden av hengslet sitter en umbrako skrue til sideveis justering av dørplaten.

Dørplaten justeres mot høyre eller venstre i karmen ved hjelp av umbrako nøkkel:

1. Plastproppen i enden av hengslet fjernes.
2. Pinolskruer løsnes med umbrako nøkkel.
3. Hengslet justeres med umbrako nøkkelen, hvoretter pinolskruerne spendes lett igjen.

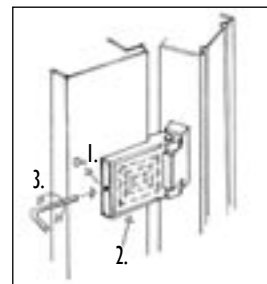
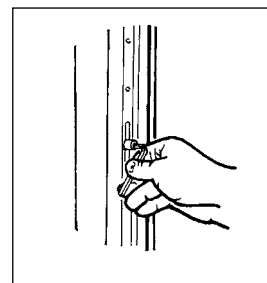

# Skift av glass

## Tetningslister

Tetningslister krever ikke noe egentlig vedlikehold, men det anbefales at de ettersees for utettheter ca. én gang i året, især ved de nederste hjørnene.

PRIMO tetningslister bevarer smidigheten og værbestandigheten i mange år, og er best hvis de én eller to ganger i året smøres med silikon.

Rengjøring foretas i forbindelse med vindusvask, og med samme rengjøringsmidler.

Det må ikke brukes bensin, fortynner, sprit eller lignende oppløsningsmidler.

## Skifte av glass

Glasset holdes fast av en inn- eller utvendig glasslist, som er klemt på plass.

Glasslisten kan løsnes med en bred spartel el. liknende

Spartlen plasseres mellom glasslisten og ramme midt på den lengste siden.

Slå lett med håndflaten på spartelen og glasslisten løsnes lett.

Glasslister monteres lett ved hjelp av en fiberhammer.

Start med den korteste glasslisten fra den ene enden og sett glasslisten på som en glidelås.

Den siste glasslisten krummes og settes på plass i hjørnene, hvoretter den presses inn mot glasset på midten og bankes på plass.

## Montering av beslag, gardiner og liknende

Det bores i vindus- eller dørprofilen med en bor-diameter tilsvarende den anvendte skrues innvendige diameter.

Der anvendes korte selvborende skruer, idet de kun skal sitte i det ytterste profilkammer. Det er normalt ikke nødvendig å bore inn i stålet, da den enkelte skrue har meget stor uttrekksstyrke.

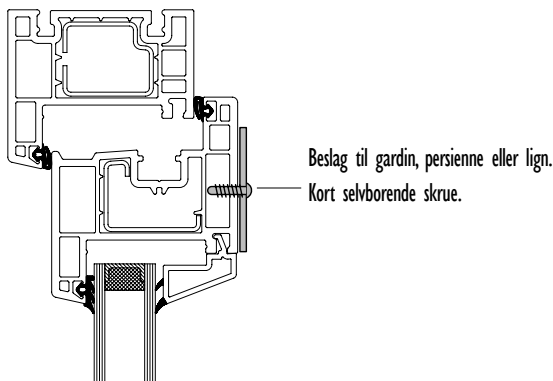

# Reparasjon

Reparasjon krever faglig kunnskap, for at resultatet skal bli godt. Kontakt eventuelt Uldal AS, som har erfaring i reparasjon av PVC vinduer og dører.

Rett til tekniske endringer forbeholdes.